

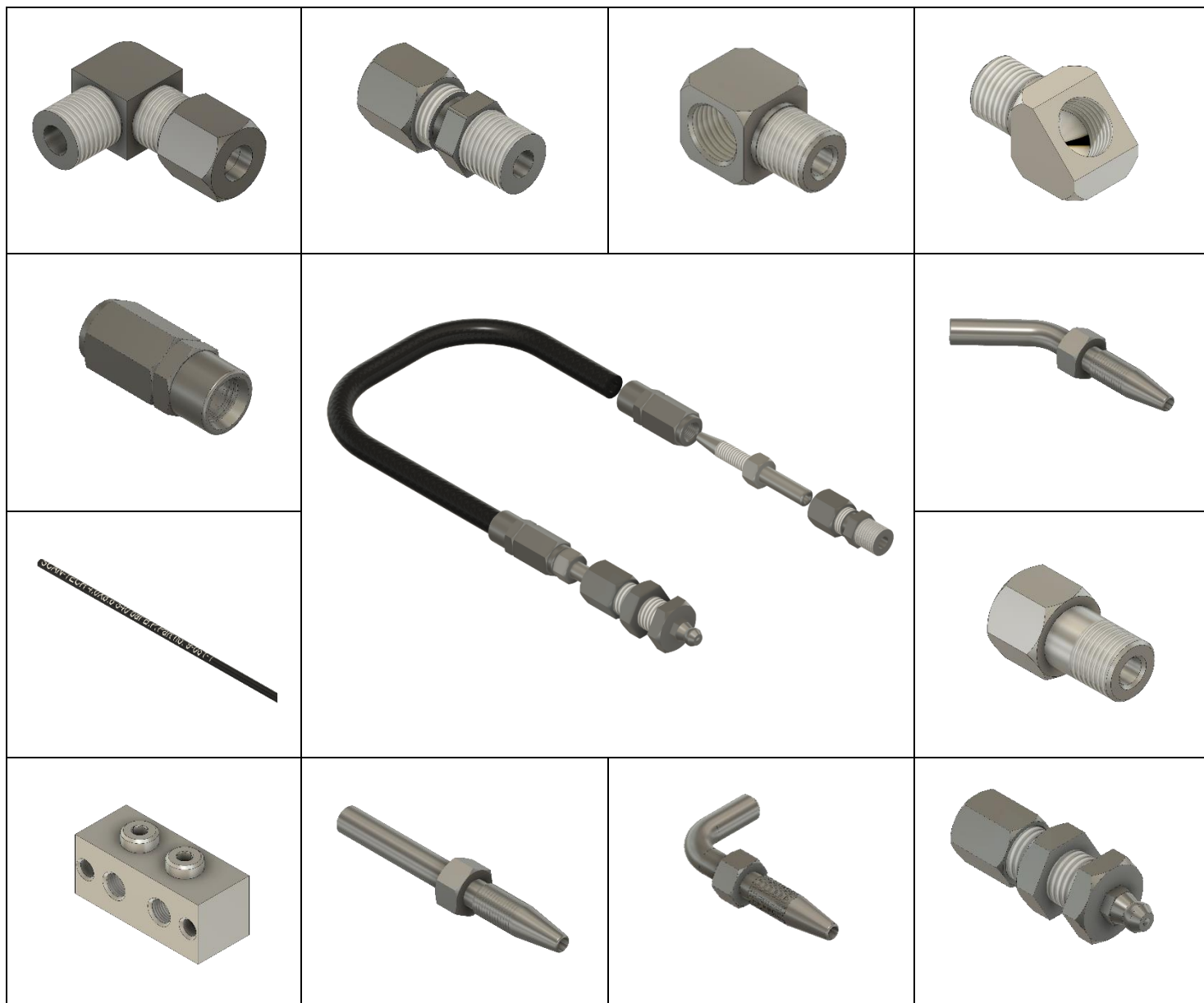

Centralsmøring til et hvert behov

Manuelsmørings katalog



Fittings og tilbehør

Indholdsfortegnelse

Ligeforskruning	3
Vinkelforskruning	4
Skotgennemføring	5
Skotgennemføring med smørenippel	5
Stilbar vinkel	6
Slange	6
Koblingsmøtrik	6
Slangestuds Lige	7
Slangestuds 90°	7
Slangestuds 45°	8
Vinkel indskrining	8
Vinkel indskrining med omløber og skærering	8
Lige indskrining	9
Montagebøjle til rør og slange	9
Rørbøjler med gummi indlæg	10
Spiralflex	10
Skærering	11
Omløber med indiv. gevind	12
Omløber med udv. gevind	13
Nippelmuffe	13
Prop	14
Drejeled Lige	14
Drejeled Vinkel	14
Forlænger	15
Overgang Vinkel	16
Smøreblok	16

Fittings og tilbehør

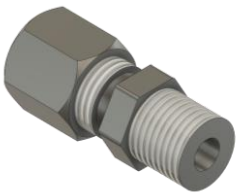
Ligeforskruning Inkl. Omløber & Skærring		
Beskrivelse	Materiale	Varenr.
GE4LLM6x1	Syrefast	223-13784-9
GE4LLM6x1	Galv. Stål	223-12533-5
GE4M6x1	Messing	5-007
GE4LL1/4UNF	Galv. Stål	9-114
GE4LLM8x1	Syrefast	9-290
GE4LLM8x1	Galv. Stål	223-12271-8
GE4M8x1	Messing	5-008
GE4LLM10x1	Syrefast	9-133
GE4LLM10x1	Galv. Stål	223-13069-1
GE4M10x1	Messing	5-009
GE4LLR1/8	Syrefast	223-13614-8
GE4LLR1/8	Galv. Stål	223-12270-8
GE4R1/8	Messing	5-020
GE4xG1/4	Messing	5-006
GE6LLM5x1	Galv. Stål	9-163
GE6LLM6x1	Syrefast	223-13658-7
GE6LLM6x1	Galv. Stål	223-12533-9
GE6M6x1	Messing	7-027
GE6LLM6x0,75	Galv. Stål	9-240
GE6LL1/4x28UNF	Galv. Stål	9-149
GE6LL5/16UNF	Galv. Stål	9-179
GE6LLM8x1	Syrefast	223-13658-6
GE6LLM8x1	Galv. Stål	223-13023-1
GE6LLM8x1,25	Galv. Stål	9-127
GE6M8x1	Messing	7-028
GE6LLM10x1	Syrefast	223-13658-5
GE6LLM10x1	Galv. Stål	223-12271-7
GE6M10x1	Messing	7-029
GE6LM10x1	Galv. Stål	9-237
GE6LM10x1,25	Galv. Stål	9-187
GE6LM10x1,5	Galv. Stål	9-201
GE6M10x1,5	Messing	7-074
GE6LLR1/8	Syrefast	223-13614-9
GE6LLR1/8	Galv. Stål	223-12270-7
GE6R1/8	Messing	69068

Fittings og tilbehør

Beskrivelse	Materiale	Varenr.
GE6LLR1/4	Galv. Stål	9-204
GE6LR1/4	Galv. Stål	223-12477-8
GE6R1/4	Messing	69069
GE6LR1/4	Syrefast	223-13658-9
GE8LR1/4	Galv. Stål	9-248
GE8LLM8x1,25	Galv. Stål	9-232
GE8LLM10x1	Galv. Stål	18-108-003

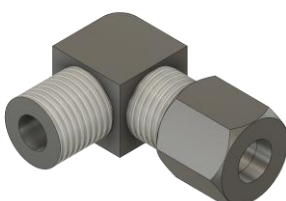
Vinkelforskruning	
Inkl. Omløber & Skæring	

Beskrivelse	Materiale	Varenr.
WE4LLM6x1	Syrefast	9-0165
WE4LLM6x1	Galv. Stål	223-12533-6
WE4M6x1	Messing	5-002
WE4LLM8x1	Syrefast	9-0166
WE4LLM8x1	Galv. Stål	223-13021-5
WE4LLM10x1	Galv. Stål	223-13069-2
WE4M10x1	Messing	5-000
WE4RG1/8	Messing	5-001
WE4LLR1/8	Syrefast	223-13677-8
WE4LLRG1/8	Galv. Stål	223-13021-4
WE4RG1/4	Messing	5-006
WE6LLM6x1	Syrefast	223-13677-4
WE6LLM6x1	Galv. Stål	223-13023-2
WE6M6x1	Messing	5-017
WE6LLM8x1	Syrefast	223-13677-2
WE6LLM8x1	Galv. Stål	223-13023-3
WE6xM8x1	Messing	5-021
WE6LLM8x1,25	Galv. Stål	223-13763-4
WE6LLM10x1	Syrefast	223-13677-3
WE6LLM10x1	Galv. Stål	223-13023-4
WE6M10x1	Messing	7-033
WE6LLR1/8	Syrefast	223-12453-7
WE6LLR1/8	Galv. Stål	223-12485-9
WE6RG1/8	Messing	69079
WE6LR1/4K	Syrefast	223-13794-1

Fittings og tilbehør

WE6LR1/4	Galv. Stål	223-13022-1
WE6RG1/4	Messing	69080

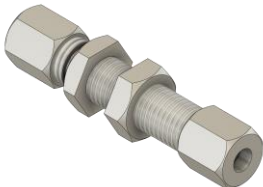
Skotgennemføring			
Inkl. Omløber & Skæring			
Beskrivelse	Materiale	Vinkel	Varenr.
SV4LL	Syrefast		9-0164
SV6L	Galv. Stål		9-0163
WSV6L	Galv. Stål	90°	9-082
SV6	Messing		7-042
SV6L	Syrefast		9-0167

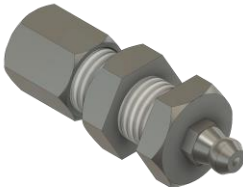
Skotgennemføring med smørenippel			
Inkl. Omløber & Skæring			
Beskrivelse	Materiale	Vinkel	Varenr.
SV6LPT8	Syrefast		9-0161
SV6LPT12	Syrefast		9-0170
SV6LPT8	Galv. Stål		9-0159
SV6LPT20	Galv. Stål		9-0172
SV6PT6	Messing		9-018
WSV6LPT12	Syrefast	90°	9-0162
WSV6LPT8	Galv. Stål	90°	9-0160

Fittings og tilbehør

Stilbar vinkel Inkl. Omløber & Skæring					
Beskrivelse	Materiale			Varenr.	
SWV4xM6x1	Messing			4.310438.1	
SWV6LLR1/8	Galv. Stål			223-12479-9	
SWV6LLM10x1	Galv. Stål			223-12480-7	

Slange					
Beskrivelse	Materiale			Varenr.	
8,6x4 840 bar	Termoplast			9-081-1	
8,6x4 840 bar fedtfyldt	Termoplast			9-202	
11,3x6,35 840 bar fedtfyldt	Termoplast			18-100-011	
11,3x6,35 840 bar	Termoplast			18-100-012	

Koblingsmøtrik					
Beskrivelse	Materiale	Slange Ø	SW	L	Varenr.
Koblingsmøtrik	Galv. Stål	8,1x4	12	25	4.125004.3
Koblingsmøtrik	Galv. Stål	8,6x4	12	28	432-23031-1
Koblingsmøtrik	Syrefast	8,6x4	12	28	432-23676-1
Koblingsmøtrik	Galv. Stål	11,3x6,35	17	35,5	18-100-060

Fittings og tilbehør

Slangestuds Lige						
Beskrivelse	Materiale	Slange Ø	D	L	Varenr.	
Slangestuds lige	Galv. Stål	8,6x4	4	20	425100140054	
Slangestuds lige, kort, ND	Galv. Stål	8,6x4	6	20	432-24162-1	
Slangestuds lige, lang	Galv. Stål	8,6x4	6	30	432-23067-1	
Slangestuds lige 6LL	Galv. Stål	8,6x4	6	39	18-3510-101	
Slangestuds lige	Galv. Stål	8,6x4	8	30	18-100-051-8	
Slangestuds m. 2 gevind ender	Galv. Stål	8,6x4		25	18-100-061	
Slangestuds lige	Syrefast	8,6x4	4		9-101	
Slangestuds lige	Syrefast	8,6x4	6	30	432-23675-1	
Slangestuds lige	Rustfri	8,6x4	10		9-109	
Slangestuds lige	Galv. Stål	11,3x6,35	6	22	18-100-064	
Slangestuds lige	Galv. Stål	11,3x6,35	8	22	18-100-074	
Slangestuds lige	Galv. Stål	11,3x6,35	10	30	18-100-081	
Slangestuds lige	Syrefast	11,3x6,35	6	22	18-100-064-VA	

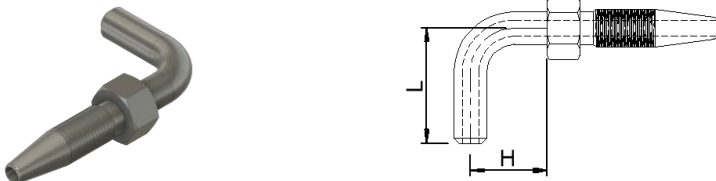
Slangestuds 90°						
Beskrivelse	Materiale	Slange Ø	D	H	L	Varenr.
Slangestuds 90° lang	Galv. Stål	8,6x4	6	28	53	532-30738-1
Slangestuds 90° kort	Galv. Stål	8,6x4	6	13	21	532-30739-1
Slangestuds 90° mellem	Galv. Stål	8,6x4	6	28	37	425100100053
Slangestuds 90° mellem ND	Galv. Stål	8,6x4	6	25	37	425100100053-1
Slangestuds 90° kort mellem	Galv. Stål	8,6x4	6	17	28	425100100053-3
Slangestuds 90°	Syrefast	8,6x4	6	28	37	18-100-053-VA
Slangestuds 90°	Galv. Stål	11,3x6,35	6	22	45	18-100-063
Slangestuds 90°	Galv. Stål	11,3x6,35	8	23	36	18-100-073
Slangestuds 90°	Syrefast	11,3x6,35	6	22	45	18-3511-210

Fittings og tilbehør

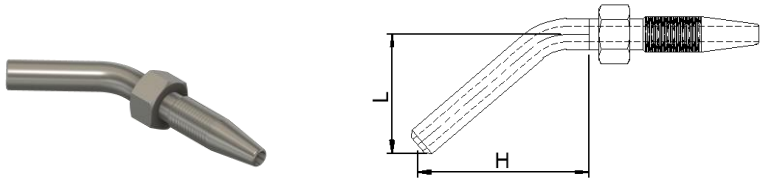
Slangestuds 45°						
-Beskrivelse	Materiale	Slange Ø	D	H	L	Varenr.
Slangestuds 45° kort	Galv. Stål	8,6x4	6	24	15	425100100057
Slangestuds 45° lang	Galv. Stål	8,6x4	6	35	25	425100100058
Slangestuds 45°	Galv. Stål	11,3x6,35	8	35	25	18-100-078

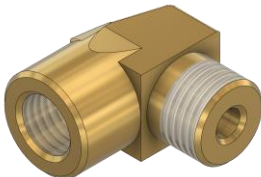
Vinkel indskrining		
Beskrivelse	Materiale	Varenr.
Vinkel M6x1udv x M8x1indv.	Messing	18-104-121
Vinkel M8x1udv x M8x1indv.	Messing	18-104-122
Vinkel M10x1udv x M8x1indv.	Messing	18-104-123

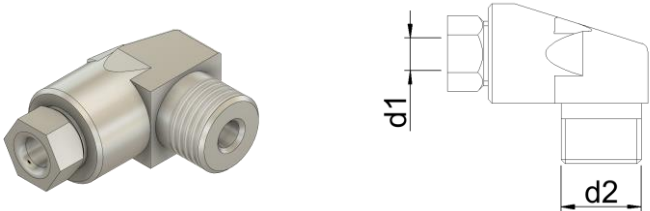
Vinkel indskrining med omløber og skærering				
Beskrivelse	Materiale	d1	d2	Varenr.
Vinkel indskrining W4M6x1	Forniklet messing	M8x1	M6x1	8.250153.8
Vinkel indskrining W4M8x1	Messing	M8x1	M8x1	8.250154.1
Vinkel indskrining W4M8x1	Forniklet messing	M8x1	M8x1	8.250154.8
Vinkel indskrining W4RG1/8	Messing	M8x1	RG1/8	

Fittings og tilbehør

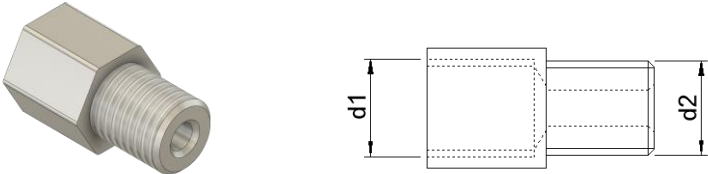
Lige indskrunding				
Beskrivelse	Materiale	d1	d2	Varenr.
Lige indskrunding G4M6x1	Messing	M8x1	M6x1	4.230316.1
Lige indskrunding G4M6x1	Forniklet messing	M8x1	M6x1	4.230316.8
Lige indskrunding G4M8x1	Messing	M8x1	M8x1	4.230318.1
Lige indskrunding G4M8x1	Forniklet messing	M8x1	M8x1	4.230318.8
Lige indskrunding G4M10x1	Messing	M8x1	M10x1	4.230320.1
Lige indskrunding G4RG1/8	Forniklet messing	M8x1	RG1/8	4.230348.8

Montagebøjle til rør og slange				
Beskrivelse	Materiale	d1	d2	Varenr.
Bøjle f. 1 rør	Syrefast	4	5	64532-1
Bøjle f. 2 rør	Syrefast	4	5	64532-2
Bøjle f. 3 rør	Syrefast	4	5	64532-3
Bøjle f. 4 rør	Syrefast	4	5	64532-4
Bøjle f. 5 rør	Syrefast	4	5	64532-5
Bøjle f. 6 rør	Syrefast	4	5	64532-6
Bøjle f. 1 rør	Syrefast	6	5	64533-1
Bøjle f. 2 rør	Syrefast	6	5	64533-2
Bøjle f. 3 rør	Syrefast	6	5	64533-3
Bøjle f. 4 rør	Syrefast	6	5	64533-4
Bøjle f. 5 rør	Syrefast	6	5	64533-5
Bøjle f. 6 rør	Syrefast	6	5	64533-6
Bøjle f. 7 rør	Syrefast	6	5	64533-7
Bøjle f. 8 rør	Syrefast	6	5	64533-8
Bøjle f. 9 rør	Syrefast	6	5	64533-9
Bøjle f. 10 rør	Syrefast	6	5	64533-10
Bøjle f. 11 rør	Syrefast	6	5	64533-11
Bøjle f. 12 rør	Syrefast	6	5	64533-12

Fittings og tilbehør

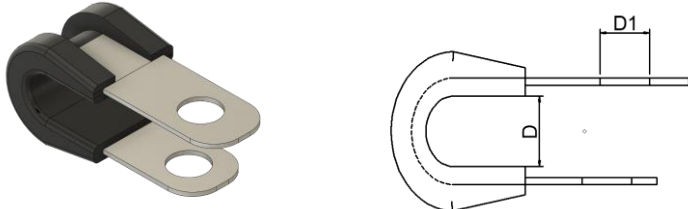
Rørbøjler med gummi indlæg				
Beskrivelse	Materiale	D	D1	Varenr.
Bøjle f. nylonslange	Galv.Stål	6	6,5	226-12557-1
Bøjle f. nylonslange	Syrefast	6	6,5	226-12557-11
Bøjle f. højtryksslange	Galv.Stål	8	6,5	226-12557-2
Bøjle f. højtryksslange	Syrefast	8	6,5	226-12557-22
Bøjle f. højtryksslange	Galv.Stål	11	6,5	226-12557-3
Bøjle f. højtryksslange	Syrefast	11	6,5	226-12557-33
Bøjle f. højtryksslange	Syrefast	13	6,5	226-12557-77
Bøjle f. højtryksslange	Galv.Stål	16	6,5	226-12557-4
Bøjle f. højtryksslange	Syrefast	16	6,5	226-12557-44
Bøjle f. højtryksslange	Syrefast	18	6,5	9-106
Bøjle f. højtryksslange	Galv.Stål	19	6,5	9-094
Bøjle f. højtryksslange	Galv.Stål	21	6,5	226-12557-6
Bøjle f. højtryksslange	Syrefast	21	6,5	226-12557-66
Bøjle f. højtryksslange	Galv.Stål	25	6,5	226-12557-8
Bøjle f. højtryksslange	Galv.Stål	29	6,5	226-12557-9
Bøjle f. højtryksslange	Galv.Stål	38	6,5	9-257

Spiralflex				
Beskrivelse	Materiale	D	Varenr.	
Spiralflex	Plastik	8,5x11,5	283563600558	
Spiralflex	Plastik	17x21	283563600559	

Fittings og tilbehør

Skærring				
Beskrivelse	Materiale	D	L	Varenr.
Skærring 4	Messing	4	4,00	5-013
Skærring 4LL	Syrefast	4	6,00	9-128
Skærring 4LL	Galv.Stål	4	5,94	223-12295-1
Skærring 4S	Alu.	4	3,95	4.138810.1
Skærring 4	Alu.	4	5,6	4.138820.1
Skærring 4	Messing	4	5,4	4.138824.1
Skærring 5	Messing	5	4,55	5-042
Skærring 6S	Alu.	6	7,99	4.138811.2
Skærring 6	Alu.	6	5,93	4.138830.1
Skærring 6	Messing	6	5,93	4.138834.1
Skærring 6L	Syrefast	6	9,73	9-131
Skærring 6LL	Syrefast	6	7,11	9-132
Skærring 6LL	Galv.Stål	6	7	223-12295-2
Skærring 6LL	Messing	6	6,95	5-056
Skærring 6L/S	Galv.Stål	6	9,56	9-066
Skærring 6L/S	Messing	6	5,5	69098-6
Skærring 8	Messing	8	6,69	5-016
Skærring 8L	Galv.Stål	8	9,55	9-061
Skærring 8LL	Galv.Stål	8	7,08	9-209
Skærring 10	Messing	10	5,5	69099-10
Skærring 10L	Galv.Stål	10	10,6	9-051
Skærring 10L	Syrefast	10	10,6	9-304
Skærring 12L	Syrefast	12	9,8	9-097
Skærring 12L	Galv.Stål	12	9,8	9-080

Fittings og tilbehør

Omløber med indiv. gevind				
				
Beskrivelse	Materiale	D	Gevind	Varenr.
Omløber 4	Messing	4	5/16-24	5-012
Omløber 4	Rustfri	4	M10x1	9-185
Omløber 4LL	Syrefast	4	M8x1	9-129
Omløber 4LL	Galv.Stål	4	M8x1	223-13032-1
Omløber 6	Messing	6	7/16-24	69100-6
Omløber 6L	Syrefast	6	M12x1	9-130
Omløber 6L	Galv.Stål	6	M12x1	223-12374-10
Omløber 6LL	Syrefast	6	M10x1	223-13638-2
Omløber 6LL	Galv.Stål	6	M10x1	223-12374-9
Omløber 8L	Galv.Stål	8	M14x1,5	9-214
Omløber 10 L	Galv.Stål	10	M16x1,5	9-056
Omløber 10 L	Syrefast	10	M16x1,5	9-303
Omløber 12L	Galv.Stål	12	M18x1,5	9-079
Omløber 12 L	Syrefast	12	M18x1,5	9-262
Omløber 6 S	Syrefast	6	M14x1,5	5-055
Omløber 6 S	Galv.Stål	6	M14x1,5	5-030
Omløber 6 S	Messing	6	7/16-24	69100-6S
Omløber 8 S	Galv.Stål	8	M16x1,5	9-213
Omløber 10	Messing	10	9/16-24	69101-10S

Fittings og tilbehør

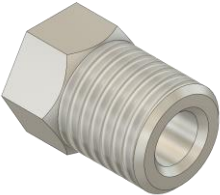
Omløber med udv. gevind				
Beskrivelse	Materiale	D	Gevind	Varenr.
Omløberskrue	Forniklet messing	4	M10x1	4.139099.8
Omløberskrue	Galv.Stål	4	M8x1	4.139100.6
Omløberskrue	Messing	4	M8x1	4.139104.1
Omløberskrue	Forniklet messing	4	M8x1	4.139104.8
Omløberskrue	Galv.Stål	6	M10x1	4.139110.6
Omløberskrue	Messing	6	M10x1	4.139114.1
Omløberskrue	Galv.Stål	8	M12x1	4.139130.6

Nippelmuffe			
Beskrivelse	Materiale	Varenr.	
RG 1/8indv. x RG1/4udv.	Messing Fornik.	10461	
RG 1/8indv. x RG 3/8udv.	Messing Fornik.	67366	
RG 1/4indv. x RG3/8udv.	Messing	7-038	
RG 1/4indv. x RG1/2	Messing	10204	
RG 3/8udv. x RG1/4indv.	Galv.Stål	10049	
RG1/4indv. x 3/8udv.	Messing Fornik.	67365	
M10x1indv. x 3/8udv.	Messing	7-078	
M12x1udv. x M8x1indv.	Messing	7-073	

Fittings og tilbehør

Prop			
Beskrivelse	Materiale	Varenr.	
Prop M10x1	Galv.Stål	430022	
Prop M10x1	Rustfri	430095	

Drejeled Lige			
Beskrivelse	Tryk i bar	Rpm	Varenr.
Drejeled RG1/8 udv. x RG1/8 indv.	80	300	91308
Drejeled RG1/4 udv. x RG1/4 indv.	250	60	9-100

Drejeled Vinkel				
Beskrivelse	Materiale	Bar	Rpm	Varenr.
RG1/8udv. x RG1/8indv.	Galv.Stål	80	300	91048
RG1/8udv. x RG1/8indv.	Galv.Stål	500	400	81723
RG1/8 med 2 drejelige sektioner	Galv.Stål	500	400	82251
1/8 NPT med 3 drejelige sektioner	Galv.Stål	500	400	82252
RG1/8udv. x RG1/8indv.	Galv.Stål	100	300	10-052
RG1/4udv. x RG1/4indv.	Galv.Stål	30	75	10-053
M6x1udv. x M8x1indv.	Rustfri	30	100	9-153
M8x1udv. x M8x1indv.	Rustfri	30	100	9-154
M10x1udv. x M8x1indv.	Rustfri	30	100	9-155
RG1/8 udv. x M8x1indv.	Rustfri	30	100	9-156

Fittings og tilbehør

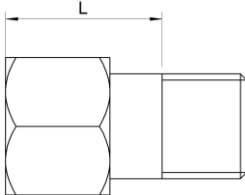
Forlænger				
Beskrivelse	Materiale	L	Varenr.	
M4indv. x M4udv.	Galv.Stål	20	7-090	
M6x0,75indv. x M6x0,75udv.	Rustfri	43	7-099	
M6x1indv. x M6x1udv.	Galv.Stål	10	7-055	
M6x1indv. x M6x1udv.	Galv.Stål	15	7-056	
M6x1indv. x M6x1udv.	Rustfri	20	7-098	
M6x1indv. x M6x1udv.	Galv.Stål	20	7-057	
M6x1indv. x M6x1udv.	Rustfri	15	7-106	
M6x1indv. x M6x1udv.	Galv.Stål	50	7-071	
M8x1indv. x M8x1udv.	Galv.Stål	10	18-100-130	
M8x1indv. x M8x1udv.	Galv.Stål	12	4.1408.1	
M8x1indv. x M8x1udv.	Galv.Stål	24	18-100-132	
M8x1indv. x M6x1udv.	Galv.Stål	10	18-100-120	
M10x1indv. x RG1/8"udv.	Galv.Stål	10	18-100-151	
M10indv. x 1/4udv.	Galv.Stål	13	18-100-144	
M10x1indv. x M10x1udv.	Galv.Stål	10	18-100-142	
M10x1indv. x M10x1udv.	Galv.Stål	15	18-100-141	
M10x1indv. x M10x1udv.	Galv.Stål	27	18-100-145	
M10x1indv. x M10x1udv.	Galv.Stål	32	18-100-143	
M10x1indv. x M10x1udv.	Galv.Stål	43	18-100-146	
M10x1indv. x M10x1,5udv.	Rustfri	18	7-081	
M10x1indv. x M8x1udv.	Galv.Stål	15	18-100-137	
RG1/8indv. x RG1/8udv.	Galv.Stål	10	304-19230-1-18	
RG1/8indv. x RG1/8udv.	Rustfri	15	7-087	
RG1/8indv. x RG1/8udv.	Galv.Stål	15	304-19230-1-25	
RG1/8indv. x RG1/8udv.	Galv.Stål	25	304-19230-1-35	
RG1/8indv. x RG1/8"udv.	Galv.Stål	34	304-19230-1-41	
RG1/8indv. x RG 1/8udv.	Rustfri	34	7-077	
RG1/8indv. x RG1/8udv.	Galv.Stål	40	304-19230-1-50	
RG1/8indv. x RG1/8udv.	Galv.Stål	50	304-19230-1-60	
RG1/8indv. x M10x1,5udv.	Rustfri	23	7-079	
RG1/4"indv. x RG1/4"udv.	Galv.Stål	16	18-100-161	
RG1/4indv. x RG1/4udv.	Rustfri	20	7-091	
RG1/4indv. x RG1/4udv.	Rustfri	75	7-093	
RG1/4indv. x RG1/4udv.	Rustfri	150	7-094	
1/4 UNFindv. x 1/4 UNFudv.	Rustfri	50	7-102	
1/4 UNFindv. x 1/4 UNFudv.	Rustfri	57	7-108	

Fittings og tilbehør

Overgang Vinkel			
Beskrivelse			
45° RG1/8"indv. x RG1/8"udv.	Galv.Stål		20028
45° M8x1indv. x M6x1udv.	Galv.Stål		18-100-821
45° M8x1indv. x M8x1udv.	Galv.Stål		18-100-822
45° M10x1indv. x M10x1udv.	Galv.Stål		18-100-833
90° 1/8NPT x 1/8NPT	Galv.Stål		18-5011-101
90° RG1/8indv. x RG1/8udv.	Galv.Stål		20029
90° RG1/8indv. x RG1/4x28udv	Galv.Stål		20026
90° M6x1indv. x M6x1udv.	Galv.Stål		18-100-711
90° M8x1indv. x M8x1udv.	Galv.Stål		18-100-722
90° M10x1indv. x M6x1udv.	Galv.Stål		18-5011-105
90° M10x1indv. x M10 x1udv.	Galv.Stål		18-100-733

Smøreblok				
Beskrivelse	Materiale	Mon. Hul.	Gevind	Varenr.
Smøreblok T-boret med 1 udgang	Galv.Stål	1	M10x1	504-37211-3
Smøreblok med 1 udgang	Galv.Stål	2	M10x1	504-37211-3-1
Smøreblok T-boret med 2 udgang	Galv.Stål	2	M10x1	504-37210-1
Smøreblok T-boret med 3 udgang	Galv.Stål	2	M10x1	504-37211-1
Smøreblok T-boret med 4 udgang	Galv.Stål	2	M10x1	504-37211-4
Smøreblok T-boret med 5 udgang	Galv.Stål	2	M10x1	504-37211-5
Smøreblok T-boret med 6 udgang	Galv.Stål	2	M10x1	504-37211-6
Smøreblok T-boret med 8 udgang	Galv.Stål	2	M10x1	504-37211-8
Smøreblok med 1 udgang	Syrefast	2	M10x1	18-5029-201
Smøreblok med 2 udgang	Syrefast	2	M10x1	18-5029-212
Smøreblok med 3 udgang	Syrefast	2	M10x1	18-5029-213
Smøreblok med 4 udgang	Syrefast	2	M10x1	18-5029-214
Smøreblok med 5 udgang	Syrefast	2	M10x1	18-5029-215
Smøreblok med 6 udgang	Syrefast	2	M10x1	18-5029-216
Smøreblok med 8 udgang	Syrefast	2	M10x1	18-5029-218